



# JAVA XTREME 84"

BY

**minkaAire**<sup>®</sup>  
A Minka Group<sup>®</sup> Co.

MANUAL DE INSTRUCCIONES CERTIFICADO DE GARANTIA

**Este producto está protegido por la Ley Federal y / o Estatal de los Estados Unidos, incluyendo Patentes, Marcas Registradas y / o Leyes de Copyright.**

**©2022 Minka Lighting, LLC. El diseño manual y los elementos del diseño manual están protegidos por la Ley Federal y / o Estatal de los Estados Unidos, que incluye Patentes, Marcas Registradas y / o Leyes de Copyright.**



La garantía de Minka-Aire® es de un (1) año a partir de la fecha de compra de un distribuidor autorizado de Minka-Aire®. Esta garantía sólo es válida para el comprador original o al usuario contra cualquier defecto de material y mano de obra (focos no incluidos) por (1) año completo. Además, Minka-Aire® garantiza por vida el motor del ventilador de techo únicamente por vida (con exclusión de los controles de la pared y componentes eléctricos), al comprador original o al usuario.

- \* La garantía queda anulada con el uso de los equipos eléctricos que no son de Minka-Aire®, controles de ejemplo, interruptores de pared o interruptores electricos regulador, etc ...
- \* La garantía no es válida una vez que el comprador original o el usuario deja de poseer el ventilador o el ventilador se mueve desde su punto de instalación original.
- \* La garantía es vacía con demandar de cualquier soporte de suspensión (non-Minka Aire o no abanico específico) además del soporte de suspensión suministrado e instalado con este abanico específicamente.

## Información de Servicio de Garantía

Para obtener servicio de garantía durante el período de garantía, el comprador debe devolver el ventilador con el recibo de compra al lugar original de compra. El distribuidor autorizado de Minka-Aire®, a su discreción, puede reparar o reemplazar el ventilador después de verificar la legitimidad de la reclamación de garantía. Reemplazo está sujeto a la disponibilidad del mismo modelo. Si el modelo no está disponible, será sustituido por uno de igual valor. Esta es de una garantía limitada, el comprador original o usuario es responsable por el costo de quitar y reinstalar del producto reparado o reemplazado.

Para obtener el nombre del distribuidor Minka-Aire® autorizado más cercano se llama a Minka-Aire® departamento de atención al cliente al 1-800-307-3267, o póngase en contacto Minka-Aire® a través de [www.minkagroup.net](http://www.minkagroup.net) y seleccione FAQ para responder a cualquier pregunta o si necesita ayuda adicional, envíe el formulario de preguntas que encontró allí.

Fecha de Compra \_\_\_\_\_

Tienda Donde Lo Compro \_\_\_\_\_

Num. De Modelo       F754L

# INDICE

LA SEGURIDAD PRIMERO _____	1	TERMINANDO LA INSTALACION _____	7
CONTENIDO DEL PAQUETE _____	2	INSTALACION DE LA LAMPARA _____	8
COMENZANDO LA INSTALACION _____	3	OPERACION DEL CONTROL REMOTO O Y EL TRANSMISOR DE PARED _____	9
COLGANDO EL VENTILADOR _____	4	DISFRUTA DE TU VENTILADOR DE TECHO INTELIGENTE _____	10
CONEXIONES ELECTRICAS _____	5	MANTENIMIENTO _____	11
COLOCANDO LAS ASPAS DEL VENTILADOR _____	6	SOLUCION DE PROBLEMAS _____	12
		ESPECIFICACIONES _____	13



1151W. Bradford Court, Corona CA 92882 Para Servicio al Cliente Llamar al: 1-800-307-3267



3064964

## ***LA SEGURIDAD PRIMERO***

1. Precaucion; Para reducir el riesgo de una electrocucion, asegurese de desconectar la corriente electrica sacando los fusibles o apagando el circuito central.
2. ¡Sea Cuidadosol; Lea el manual de instrucciones y la informacion de las reglas de seguridad antes de comenzar la instalacion de su ventilador. Revise bien los diagramas de ensamble proveidos en este manual.
3. Asegurese que todas las conexiones electricas cumplan con los Codigos Electricos Locales y Nacionales. Si usted no esta familiarizado con la instalacion de alambrados electricos, contrate a un electricista calificado o consulte en un manual de como hacerlo usted mismo.
4. Asegurese que el lugar que escoja para la instalacion del ventilador permita que las aspas giren sin obstruccion. Permita un margen de espacio minimo de 7 pies entre el bordo mas bajo de las aspas y el piso y 18 pulgadas entre las puntas de las aspas y la pared.
5. Si est. montando el ventilador en una caja de distribucion del techo, use una caja de distribucion met.lica octagonal que est. en la lista de U.L. marcada como "Acceptable for Fan Support". Asegure la caja directamente a la estructura del edificio. La caja de distribucion y su soporte deben ser capaces de soportar el peso en movimiento del ventilador (al menos 50 lbs). No use una caja de distribucion de plastico.
6. Cuidado: Asegure la abrazadera de montaje utilizando los tornillos proveidos con la caja de distribucion y las arandelas proveidas con el ventilador.
7. Si está montando el ventilador en una viga, asegúrese que puede soportar el peso en movimiento del ventilador (al menos 50 lbs).
8. Despues de colgar el ventilador asegurese una ves mas que todas las partes esten firmemente apretadas.
9. No inserte ningun objeto entre las aspas cuando el ventilador este en operacion.
10. Apague el ventilador y espere hasta que pare por completo antes de proceder con la limpieza o mantenimiento.

ADECUADO PARA  
USO EN LUGARES  
HUMEDOS OMOJADOS.

**NOTA:** Las importantes reglas de seguridad e instrucciones que aparecen en este manual no significan el cubrimiento de todas las posibles condiciones y situaciones que se puedan presentar. Se debe entender que el sentido común, precauciones y cuidado son factores que no se pueden incluir en este producto. Estos factores deben de ser suministrados por la(s) persona(s) que instalen, cuiden y operen el ventilador.

**NOTA: ¡LEER Y GUARDAR TODAS LAS INSTRUCCIONES!**

#### **ADVERTENCIA**

**PARA REDUCIR EL RIESGO DE INCENDIO, CHOQUE ELECTRICO U OTRA LESION PERSONAL MONTE EL VENTILADOR DIRECTAMENTE A LA VIGA DEL EDIFICIO USANDO LOS TORNILLOS DE MADERA Y LAS ARANDELAS PROVEIDAS CON EL VENTILADOR. LOS TORNILLOS PARA MADERA DEBEN PASAR POR MEDIO DE LOS AGUJEROS DE LA CAJA DE DISTRIBUCION. CONSULTE CON UN ELECTRICISTA SI TIENE ALGUNA DUDA.**

**PARA REDUCIR EL RIESGO DE LESION PERSONAL, NO DOBLE LAS ASPAS DURANTE LA INSTALACION, BALANCEO O LIMPIEZA DE LAS ASPAS. NO INTRODUSCA OBJETOS EXTRA-OS ENTRE LAS ASPAS MIENTRAS EL VENTILADOR ESTE EN OPERACION MONTE DIRECTAMENTE EN LA ESTRUCTURA DEL EDIFICIO.**

**PARA REDUCIR EL RIESGO DE INCENDIO O DESCARGA ELÉCTRICA, ESTE VENTILADOR SÓLO SE PUEDE UTILIZAR RC1000 AND KH968 CONTROL DE VELOCIDAD DE ESTADO SÓLIDO CON FAN CONTROL DE PARED SOLAMENTE.**

2

## CONTENIDOS DEL PAQUETE

1. Aspas del Ventilador(3)
2. abrazadera de Montaje
3. Cubierta
4. Anillo para la cubierta
5. Tubo de Montaje
6. Cubierta del collarin
7. Ensamblaje del motor
8. Kit de luces LED de 40W
9. Pantalla
10. Anillo de fijación del ventilador
11. Anillo imper meable
12. Transmisor con portatransmisores y 2 tornilolos de montaje
- 13.Receptor (9 pzas conectores de plastico)

- A. Herramientas para montaje.  
Tomillo #8-32x25mm (2pzas)  
Tornillo para madera #10x38mm (2pzas)  
Rondana de presión 3/16' (Ø5.2x8.4x1.0mm) (2pzas)  
Rondana plana Ø5x14x1mm (2pzas)
- B. Partes para la instalacion de las aspas:  
1/4\*16mm+S Tornillos(10 pzas)  
1/4(Ø6.6\*13\*0.8mm) flat Plana (10 pzas)
- C. Juego de Balanceo
- D. Conectores de plastico(3 pzas)

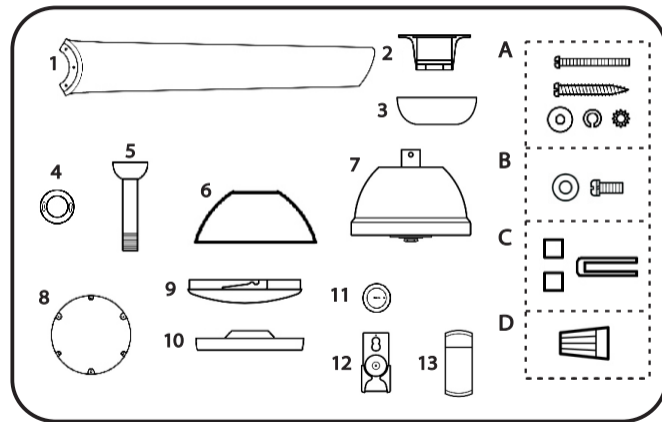

Herramientas Necesarias: Desarmador de cruz, desarmador plano, cortadoras de alambre y cinta aislante.

## OPCIONES DE MONTAJE

Si no existe una caja de distribución instalada, siga las siguientes instrucciones. Desconecte la energía eléctrica apagando los interruptores del circuito o sacando los fusibles.

Asegure la abrazadera de montaje directamente de la viga del techo por medio de los agujeros de la caja de distribución. La viga del edificio debe soportar todo el peso en movimiento del ventilador.

Las ilustraciones 1, 2 y 3 muestran alternativas diferentes para montar la caja de distribución.

**NOTA:** Podría necesitar un tubo de montaje de mayor longitud para obtener el espacio libre apropiado para las aspas, cuando haga la instalación en un techo con declive. Su distribuidor Minka-Aire® tiene a su disposición tubos de montaje más largos.

Para colgar su ventilador donde anteriormente había una lámpara pero no hay viga, podría necesitar instalar una abrazadera de soporte como se muestra en la ilustración 4 ( Disponible con su distribuidor Minka-Aire® ).

## COMENZANDO LA INSTALACION

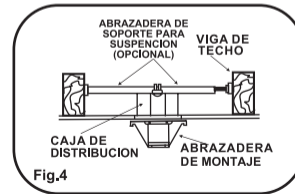
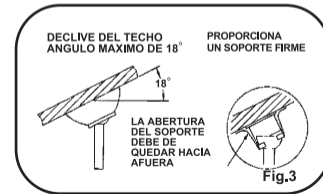
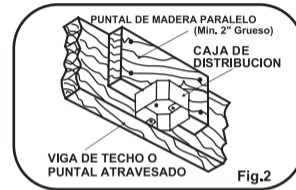
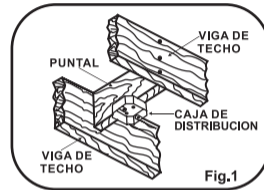

# 4

## COLGANDO EL VENTILADOR

**Advertencia:** Todas las partes, equipos y componentes, tales como el soporte de la percha y percha de bolas han sido proveídos para su seguridad y la correcta Instalación de su nuevo ventilador de techo. El uso de otras partes, equipos o componentes no suministrados por Minka Aire® con el ventilador anulara la Garantía de Minka Aire®.

**RECORDAR:** Apagar la energía eléctrica en el circuito principal o en la caja de fusibles.

Paso 1. Retire el pasador de enganche y el pasador de bloqueo del conjunto de tija. (Fig. 5)

Paso 2. Retire la bola de suspensión del conjunto de tija aflojando el tornillo de fijación, retirando el pasador transversal y deslizando la bola de suspensión fuera del vástago de extensión. (Fig. 6)

Paso 3. Pase con cuidado los cables del ventilador por la tija. Ensarte la tija en el acoplamiento hasta que los agujeros estén alineados y asegúrelos con el pasador

de bloqueo y el pasador de enganche retirados anteriormente, apriete los tornillos de fijación. (Fig. 7 y Fig. 8)

Paso 4. Deslice la cubierta de acoplamiento, la cubierta del florón y el florón en la tija. Vuelva a instalar con cuidado la bola de suspensión en la tija asegurándose de que el pasador transversal está en la posición correcta, los tornillos de fijación están apretados y los cables no están retorcidos. (Fig. 9 y Fig. 10)

Paso 5. Monte el pasacables a prueba de agua para la bola de suspensión. Inserte cuidadosamente los cables a través de los pasacables. (Fig. 11)

Paso 6. Fije el Soporte de Suspensión a la caja de distribución del techo utilizando conjuntamente los tornillos proporcionados con su caja de distribución. (Fig. 12)

Paso 7. Levante el Conjunto del Motor y coloque la Bola de Suspensión en el Soporte de Suspensión. Gire el Conjunto del Motor según sea necesario hasta que la ranura de control de la Bola de Suspensión se apoye firmemente sobre la lengüeta de registro del Soporte de Suspensión. (Fig. 13)

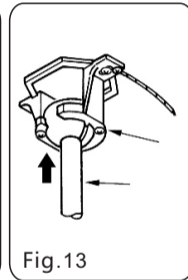
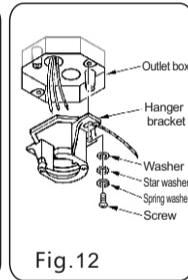
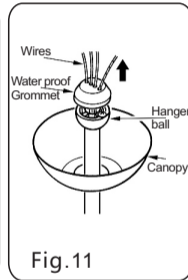
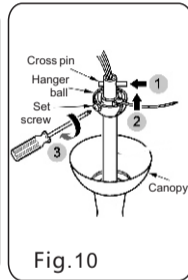
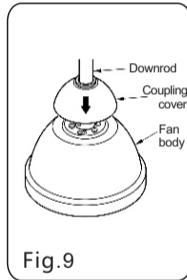
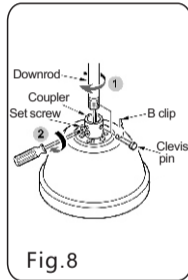
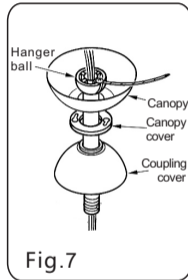
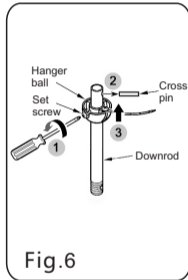
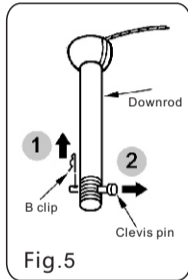

# 5

## CONEXIONES ELECTRICAS

**ADVERTENCIA:** El uso de dispositivos de atenuación no compatibles con los ventiladores de techo provocará un comportamiento no deseado, incluido un zumbido fuerte, y provocará daños permanentes en los componentes eléctricos de los ventiladores.

**RECORDAR:** Apagar la energía eléctrica en el circuito principal o en la caja de fusibles.

**NOTA:** El Sistema universal de control remoto de mano está equipado con una función de la frecuencia de aprendizaje que tiene 1024 códigos combinaciones para evitar posibles interferencias de otros equipos de remoto. La frecuencia de su receptor y el transmisor se han pre ajustado en la fábrica. No es necesario el cambio de frecuencia. Si desea instalar otro ventilador dentro de la misma casa con un código de frecuencia separado, por favor consulte la sección "Hay interferencia de las frecuencias" de solución de problemas de este manual para aprender a cambiar la frecuencia.

**Nota:** La distancia máxima para una recepción apropiada entre el receptor del ventilador y el transmisor es 40 pies. Asegurese que su ventilador sea instalado no más de 40 pies de distancia del transmisor.

**Paso 1.** Instale el receptor en la abrazadera de montaje, el lado plano debe quedar hacia arriba.(Fig.15)

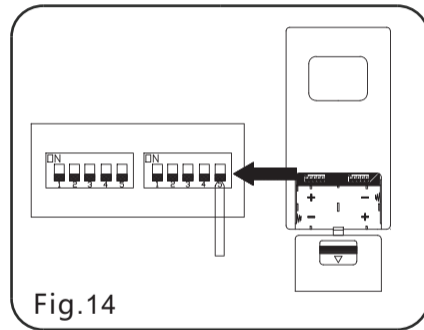

Fig.14

**Paso 2. Conexiones eléctricas del motor al receptor:** Conecte el cable blanco del ventilador al cable blanco del receptor. Conecte el cable rojo del ventilador al cable rojo del receptor. Conecte el cable azul del ventilador al cable azul del receptor. Conecte el cable gris del ventilador al cable gris del receptor. Conecte el cable púrpura del ventilador al cable púrpura del receptor.

**Paso 3.** Si su caja de distribución tiene un alambre a tierra (verde o cobre) conéctelo a los alambres a tierra (verdes) de la Esfera de Soporte y la Abrazadera de Montaje. Si su caja de distribución no tiene un alambre a tierra, entonces únicamente conecte los dos alambres a tierra de la Esfera de Soporte y la Abrazadera de Montaje. Asegure la conexión con un conector de plástico proveído. (Fig. 16)

**Paso 4.** Haga las conexiones de la caja de distribución a el receptor de la manera siguiente; Alambre negro (corriente) de la caja de distribución al alambre negro marcado "AC in L" del receptor. Alambre blanco (neutral) al alambre blanco marcado "AC in N" del receptor. Use los conectores de plástico proveídos para asegurar cada conexión, asegure los conectores de plástico con cinta aislante. Después de terminar las conexiones del alambrado, revise que no haya hebras de alambre sueltas. Como una precaución más, sugerimos que asegure los conectores de plástico a los alambres usando cinta aislante eléctrica.

**ADVERTENCIA:** Cambios o modificaciones no explícitamente aprobados por la parte responsable para el cumplimiento puede que anule la autoridad del usuario para operar este equipo.

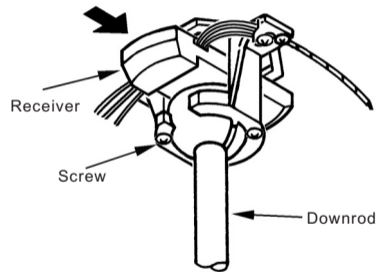

Fig. 15

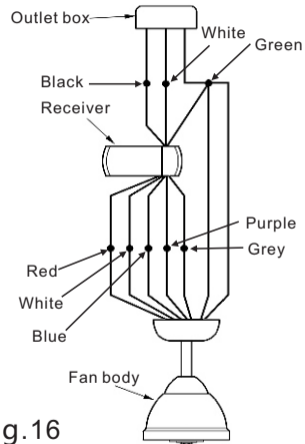

Fig. 16

## 6

**TERMINANDO LA INSTALACION**

Paso 1. Quite 1 de los 2 tornillos de la parte inferior del soporte de suspensión y afloje el otro una media vuelta de la cabeza del tornillo. (Fig.17)

Paso 2. Deslice la cubierta hacia el soporte para colgar y colocar el ojo de la cerradura en la copa sobre el tornillo en el soporte colgante, de vuelta a la cubierta hasta que encaje en su lugar en la parte más estrecha de los agujeros. (Fig.18)

Paso 3. Alinee el agujero circular de la cubierta con el otro orificio en el soporte colgante, asegure apretando los dos tornillos de fijación.(Fig.19)

Paso 4. Gire la tapa de la cubierta para apretar la tapa.

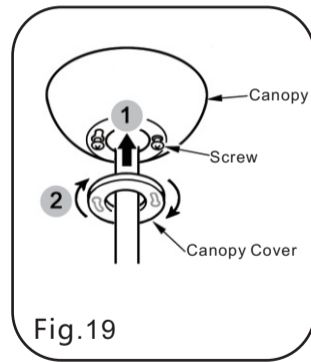
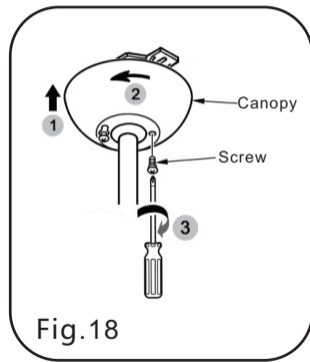
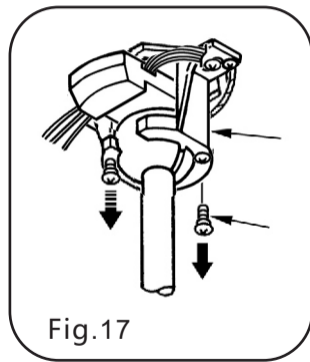

# COLOCACIÓN DE LAS ASPAS DEL VENTILADOR

Fije el aspa del ventilador al soporte de la aspa en el motor con la llave hexagonal suministrada en el paquete de tornillos.(Fig.20)

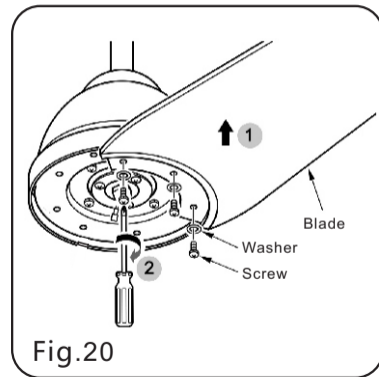

## ***INTALACION DE LA LAMPARA Y LA CUBIERTA DE LUZ***

Nota: Antes de comenzar la instalación. Asegúrese de que la alimentación está desconectada en el disyuntor.

Paso 1: Extraiga 1 de los 3 tornillos del adaptador del kit de iluminación y afloje los otros 2 tornillos (Ilu. 21).

Paso 2: Deslice la placa del kit de iluminación hacia el adaptador del kit de iluminación y coloque los orificios sobre los tornillos en el adaptador del kit de iluminación. Gire la placa del kit de iluminación hasta que se coloquen en su sitio en la sección estrecha de los orificios (Ilu. 22).

Paso 3: Alinee el orificio redondo de la placa del kit de iluminación con el adaptador del kit de iluminación. Fije los 3 tornillos (Ilu. 23).

Paso 4: Conecte los cables entre el ventilador y la unidad LED con los conectores (Ilu. 24&25).

Paso 5: Fije la unidad LED a la placa del kit de iluminación con los 3 tornillos (Ilu. 26).

Paso 6: Alinee la ranura de la pantalla de iluminación con la hendidura lateral de la placa del kit de iluminación y gírela en el sentido de las agujas del reloj hasta que se detenga (Ilu. 27).

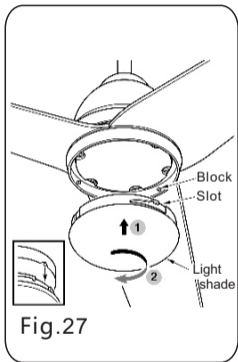
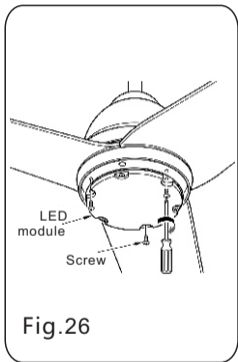
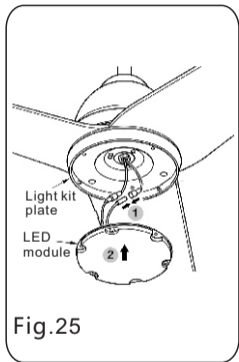
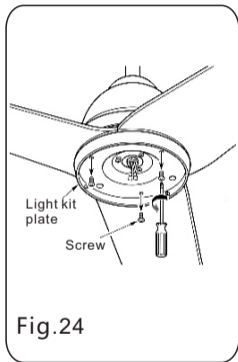
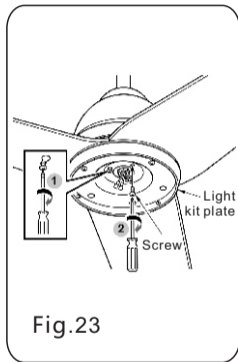
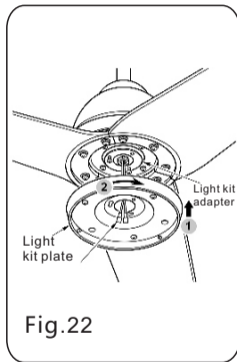
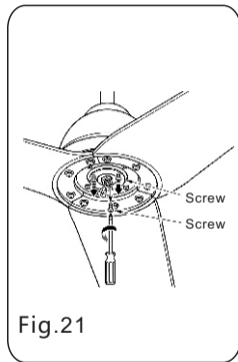

## FUNCIONAMIENTO DEL CONTROL REMOTO / CONTROL DE PARED

Sólo en el control remoto: Instale una batería de 12 voltaje A23 (incluida). Para evitar cualquier daño del control, remueva la batería si estará fuera de uso por una temporada larga.

Su motor DC (corriente directa) sin escobilla el control remoto está equipado con una función de frecuencia de aprendizaje automático. Restaura la potencia de ventilador de techo y comprueba la operación apropiada del transmisor:

A. Botón de 1, 2, 3, 4, 5, y 6:

Los seis botones sirven para ajustar la velocidad de ventilador como sigue :

- 1 = velocidad mínima
- 2 = velocidad baja
- 3 = velocidad media baja
- 4 = velocidad media
- 5 = velocidad media alta
- 6 = velocidad alta

B.  Botón de reversa:



Este botón sirve para cambiar la dirección de rotación de aspas; delantera para un clima calido al contrario para uno frío.

C.  Botón:

Este botón sirve para encender y apagar (off)

D.  Botón de:

Este botón sirve para encender la luz (on) y apagarla (off) y también controlar la intensidad de luz. Las instrucciones siguientes se aplican a los ventiladores de techo que ofrecen una luz

inferior (  ) o luz superior (el botón de  ) y la luz inferior ( botón de  ). Son controlados independientemente una u otra.

Presione o suelte el botón para la luz deseable a través de ON y OFF. Presione y sostiene el botón para la luminosidad deseable. La luz atenuará entre luminoso y débil siempre cuando el botón sea presionado. La labe de luz tiene automáticamente la característica que permite que la luz se mantenga en el mismo brillo que la última vez que se apagó (OFF)

Los ajustes de velocidad o direccion de las aspas en clima calido o frio dependen de factores como el tamaño del cuarto, la altura del techo y la cantidad de ventiladores.

**NOTA:** Para cambiar la direccion de rotacion de las aspas el ventilador debe estar prendido.

**Clima Caliente:** Una corriente de aire descendente crea un efecto refrescante como se muestra en la Fig.28 esto permite ajustar el aire acondicionado a un a temperatura mas alta sin que esto afecte su bienestar.

**Clima Frio:** Una corriente de aire ascendente empuja el aire caliente del area del techo como se muestra en la Fig.29 esto permite ajustar la calefaccion a una temperature mas baja sin que esto afecte su bienestar.

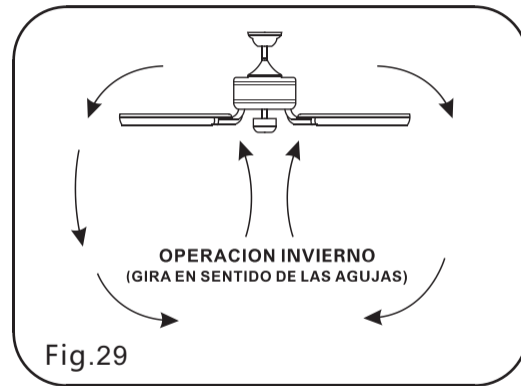
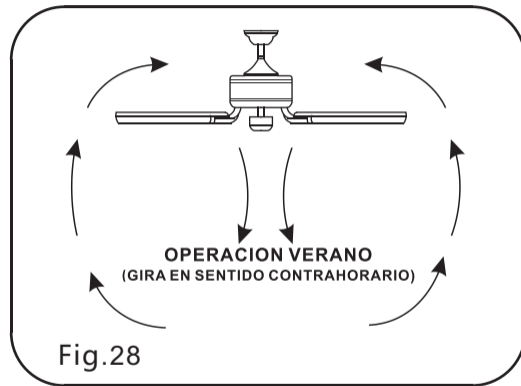

## *DISFRUTA DE TU VENTILADOR DE TECHO INTELIGENTE*

NOTA: Antes de pasar a aprender su nuevo ventilador de techo inteligente, asegúrese de probar todas las funciones de su ventilador utilizando primero su control remoto.

Para disfrutar de todo el potencial de su nuevo ventilador. Tendrá que descargar el app BOND HOME. Disponible en Google y Apple Play Store.

Puede usar el código QR que se muestra en (Fig. 30) para descargar la aplicación, o puede descargar la aplicación visitando [https://bondhome\\_io/app](https://bondhome_io/app) y siga las indicaciones.

NOTA: Consulte nuestra "sección de Solución de problemas" para obtener información adicional sobre su ventilador de techo inteligente.



Escanear código QR

Fig.30

Aquí hay algunas sugerencias para ayudarlo con el mantenimiento de su ventilador.

1. Debido al movimiento natural del ventilador, puede que se suelten algunas conexiones. Revise las conexiones que sostienen el ventilador, las abrazaderas y los accesorios de las aspas dos veces al año. Asegúrese que estén firmes. (No es necesario sacar el ventilador del techo.)
2. Limpie periódicamente su ventilador para que mantenga la apariencia de nuevo durante muchos años. No use agua para limpiarlo. Esto puede dañar el motor, las aspas o posiblemente puede causar un cortocircuito.
3. Use solamente un cepillo suave o un trapo que no deje pelusas para evitar que se dañe el terminado. La pátina está sellada con laca para minimizar la decoloración o la pérdida de brillo.
4. Usted puede aplicar una capa ligera de lustra muebles a la madera

para protección adicional y aumentar la belleza. Cubra las rayaduras pequeñas con una ligera aplicación de pasta de zapatos.

5. No necesita aceitar su ventilador. El motor tiene cojinetes con lubricación permanentemente.

## ADVERTENCIA

**ASEGÚRESE QUE LA ENERGÍA ELECTRICA ESTÉ APAGADA ANTES DE INTENTAR HACER QUALQUIER REQARACIÓN. REFIÉRACE A LA SECCION ' CONEXIONES ELECTRICAS'**

## SOLUCION DE PROBLEMAS

### PROBLEMA

El ventilador no arranca

### SOLUCION

1. Revise que el interruptor de la pared este prendido.
2. Revise los interruptores o los fusibles
3. **RECUERDE:** Apagar la energia electrica. Las aspas deben de estar instaladas.
4. Quite la cubierta y revise las conexiones electricas.
5. Revise las conexiones del Transmisor de pared si esta incluido con su ventilador.
6. **NOTA:** La distancia maxima para una recepcion apropiada entre el receptor del ventilador y el transmisor so 40 pies. Asegurese que su ventilador sea instalado no mas de pies de distancia del transmisor.

### PROBLEMA

El ventilador hace mucho

### SOLUCION

1. Permita un 'periodo de gracia' de 24 horas. La mayoría de los ruidos asociados con un ventilador nuevo desaparecen durante este periodo.
2. Revise que todos los tornillos del ensamblaje del motor esten apretados.
3. Asegurese que la caja de distribucion este firme y bien asegurada a la estructura del edificio. Si es necesario use los tornillos para madera incluidos para asegurar mas aun la caja de distribucion.
4. Asegurese que la abrazadera de montaje este firme y bien asegurada a la caja de distribucion.

### PROBLEMA

El ventilador tambalea

### SOLUCION

1. **NOTA:** Todos los juegos de aspas estan agrupados por peso. Debido a que las aspas hechas de madera o plastico varian en densidad, puede que el ventilador tiemble aunque las aspas tengan el mismo peso.
2. Asegurese que los ensamblajes de las aspas esten apretadas.
3. Asegurese que la caja de distribucion este firme y bien asegurada a la estructura del edificio. Si es necesario use los tornillos para madera incluidos para asegurar mas aun la caja de distribucion.
4. Asegurese que la abrazadera de montaje este firme y bien asegurada a la caja de distribucion.
5. Use el juego de balanceo de aspas proveido si el tambaleo del ventilador todavia es excesivo.

#### PROBLEMA

Hay Interferencia de las frecuencias

#### SOLUCION

1. Apague la energía a su ventilador de techo.
2. Utilice una herramienta pequeña para cambiar la frecuencia en el sistema de control.
3. Restablezca poder a la unidad  
Nota: Después de conectar la corriente, no oprima cualquier otro botón en el control antes de oprimir el botón "Stop", haciendo eso hará que el procedimiento fracase.
4. Dentro de los 180 segundos de girar el ventilador de alimentación de CA ON. Pulse el transmisor de la Botón "Stop" y mantenga el botón "Stop" de 5 segundos, El receptor.
5. Once ha detectado la frecuencia establecida, en la luz de tu ventilador si es aplicable a parpadear dos veces. (no hay ninguna indicación de si el ventilador no está equipado con una luz).
6. El receptor ha aprender la frecuencia que ha sido seleccionado en el transmisor Después de completar los pasos anteriores, debe ser capaz de funcionar el ventilador de techo y la luz. Si el ventilador no esta respondiendo al transmisor, por favor, a su vez el poder hacia el receptor, y repetir el proceso.

#### PROBLEMA

No se conecta a la red doméstica WiFi.

#### SOLUCIÓN

Si tiene problemas para completar la conexión de Bond Home con su ventilador de techo, es posible que sea necesario realizar ajustes en la configuración de su enrutador, vaya a la sección Centro de ayuda en la aplicación en Configuración para obtener información adicional y asistencia.

#### Restablecimiento de wifi

Si desea borrar la configuración de Wifi de la aplicación para un ventilador específico, puede hacerlo ingresando a la configuración de la aplicación y eliminando el dispositivo deseado. Esto borrará cualquier configuración de Wifi guardada en el dispositivo y le permitirá volver a conectarla en otro lugar con la nueva configuración de Wifi.

## ESPECIFICACIONES

Estas son medidas típicas. Su ventilador puede variar. Estas medidas no incluyen el amperaje o vatios que consumen la lámpara(s)

*Para más información sobre su Ventilador de Minka Aire® escriba:*

Tamaño del ventilador	Velocidad	Voltios	Amperios	Vatios	RPM	N.W.	G.W.	C.F.
84"	Baja	120	0.11	4.87	42	8.3 kgs	10.9 kgs	3.38'
	Más alta	120	0.51	32.38	78			

**minkaAire**<sup>®</sup>  
A Minka Group<sup>®</sup> Co.

1151 W. Bradford Court, Corona, CA 92882 • O llame al Servicio De Clientes al numero : 1-800-307-3267

# ENERGYGUIDE

Estimated  
Yearly Energy Cost

**\$6**

\$3 | | | \$34

Cost Range of Similar Models (19"—84")

- Based on 12 cents per kWh and 6.4 hours use per day
- Your cost depends on rates and use
- Energy Use: 21 Watts

All estimates based on typical use, excluding lights

Airflow

**6,414**

Cubic Feet Per Minute

- The higher the airflow, the more air the fan will move
- Airflow Efficiency: 301 Cubic Feet Per Minute Per Watt

[ftc.gov/energy](http://ftc.gov/energy)

VELOCIDAD DE  
VENTILADOR

FLUJO DE  
AIRE(CFM)\*

USO DE POTENCIA  
(vatios)

EFICIENCIA DE FLUJO  
DE AIRE(CFM/vatio)

Baja

4177

4.87

858

Alta

8388

32.38

259

**El flujo de ventilador de techo se mide en pies cúbicos por minuto(CFM).**

**El uso de potencia se mide en vatios. Para maximizar los ahorros de energía:**

- Seleccione un ventilador con alta eficiencia de flujo(CFM/vatio).
- Use ENERGY STAR® -etiquetada iluminando en su ventilador.
- Recuerde a apagar su ventilador cuando sala de la habitación

\*Medido de acuerdo con el método de ensayo de Estado Sólido aprobado por DOE

**minkaAire**  
A Minka Group® Co.

Para cualquier información adicional sobre su ventilador de Techo de Minka Aire por favor escriba a:

1151 W. Bradford Court, Corona, CA 92882 • Para asistencia al cliente llame al:1-800-307-3267

MKA23121103



Information EN Espanol